

REL-MR- 24DC/21-21 - Einzelrelais



2961192

<https://www.phoenixcontact.com/at/produkte/2961192>

Bitte beachten Sie, dass die in diesem PDF-Dokument angezeigten Daten aus unserem Online-Katalog generiert wurden. Bitte finden Sie die vollständigen Daten in der Benutzer-Dokumentation. Es gelten unsere Allgemeinen Nutzungsbedingungen für Downloads.



Steckbares Miniaturleistungsrelais, mit Leistungskontakt, 2 Wechsler, Eingangsspannung 24 V DC

Ihre Vorteile

- RT III-dicht (waschdicht)
- Bis 8 A Schaltstrom

Kaufmännische Daten

Artikelnummer	2961192
Verpackungseinheit	10 Stück
Mindestbestellmenge	10 Stück
Produktschlüssel	CK6195
Rabattgruppe	H10
Katalogseite	Seite 290 (C-5-2019)
GTIN	4017918158019
Gewicht pro Stück (inklusive Verpackung)	16,748 g
Gewicht pro Stück (exklusive Verpackung)	15,94 g
Zolltarifnummer	85364190
Ursprungsland	AT

Technische Daten

Artikeleigenschaften

Produkttyp	Einzelrelais
Betriebsart	100 % ED
Lebensdauer mechanisch	3x 10 ⁷ Schaltspiele

Isolationseigenschaften

Isolierung	Basisisolierung
------------	-----------------

Isolationseigenschaften

Isolierung	Basisisolierung
Überspannungskategorie	III
Verschmutzungsgrad	3

Elektrische Eigenschaften

Lebensdauer elektrisch	siehe Diagramm
Maximale Verlustleistung bei Nennbedingung	0,41 W
Prüfspannung (Wicklung/Kontakt)	5 kV AC (50 Hz, 1 min.)
Prüfspannung (Kontakt/Kontakt)	2,5 kV AC (50 Hz, 1 min., Kontakt/Kontakt)

Eingangsdaten

Erregerseite

Eingangsnennspannung U_N	24 V DC
Eingangsspannungsbereich	15,6 V DC ... 59,52 V DC
Schaltverhalten des Antriebs	monostabil
Antrieb (Polung)	ungepolt
Typischer Eingangsstrom bei U_N	17 mA
Ansprechzeit typisch	7 ms
Rückfallzeit typisch	3 ms
Spulenwiderstand	1440 Ω \pm 10 % (bei 20 °C)

Ausgangsdaten

Schalten

Kontaktausführung	2 Wechsler
Art des Schaltkontaktes	Einfachkontakt
Kontaktmaterial	AgNi
Schaltspannung maximal	250 V AC/DC
Schaltspannung minimal	5 V (10 mA)
Grenzdauerstrom	8 A
Einschaltstrom maximal	25 A (20 ms)
Schaltstrom minimal	10 mA (5 V)
	192 W (24 V DC)

REL-MR- 24DC/21-21 - Einzelrelais

2961192

<https://www.phoenixcontact.com/at/produkte/2961192>

Abschaltleistung (ohmsche Last) maximal	96 W (48 V DC)
	60 W (bei 60 V DC)
	44 W (bei 110 V DC)
	60 W (bei 220 V DC)
	2000 VA (250 V AC)
Schaltvermögen	2 A (24 V (DC13))
	0,2 A (250 V (DC-13))
	3 A (24 V (AC15))
	3 A (120 V (AC15))
	3 A (250 V (AC15))
Motorlast nach UL 508	1/4 HP, 120 V AC
	1/2 HP, 240 V AC

Anschlussdaten

Anschlussart	Steck / Lötanschluss
--------------	----------------------

Maße

Maßzeichnung	
Breite	12,7 mm
Höhe	29 mm
Tiefe	15,7 mm

Materialangaben

Farbe	weiß (RAL 9010)
-------	-----------------

Umwelt- und Lebensdauerbedingungen

Umgebungsbedingungen

Schutzart	RT III
Umgebungstemperatur (Betrieb)	-40 °C ... 85 °C
Umgebungstemperatur (Lagerung/Transport)	-40 °C ... 85 °C

Zulassungen

Schadgastest

Kennzeichnung	ISA-S71.04. G3 Harsh Group
	EN 60068-2-60

Normen und Bestimmungen

Normen/Bestimmungen	IEC 60664
	EN 50178
	EN 61810-1

REL-MR- 24DC/21-21 - Einzelrelais



2961192

<https://www.phoenixcontact.com/at/produkte/2961192>

Montage

Montagehinweis	anreihbar ohne Abstand ($>70\text{ °C} \geq 2,5\text{ mm}$)
Einbaulage	beliebig

Zeichnungen

Maßzeichnung

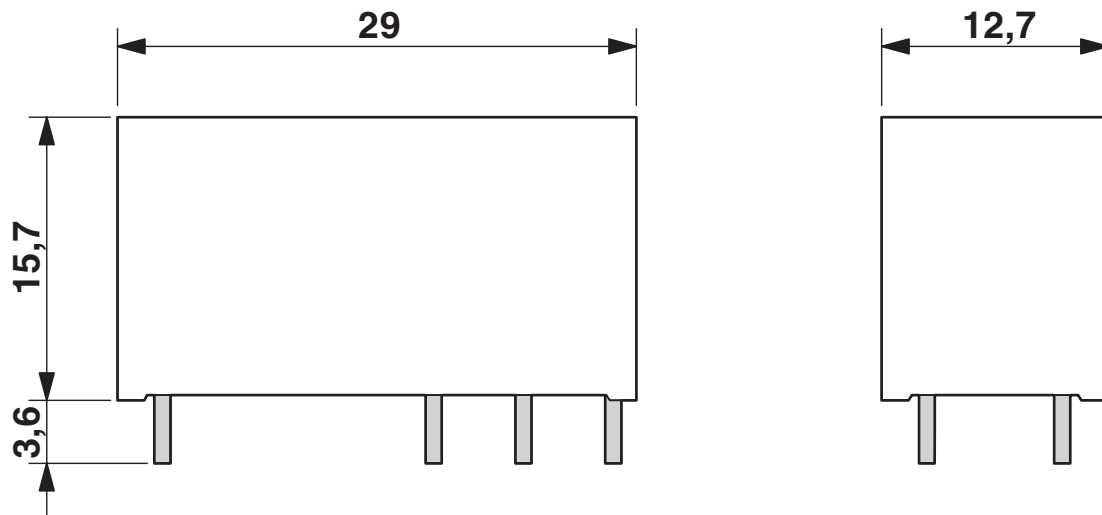

Diagramm

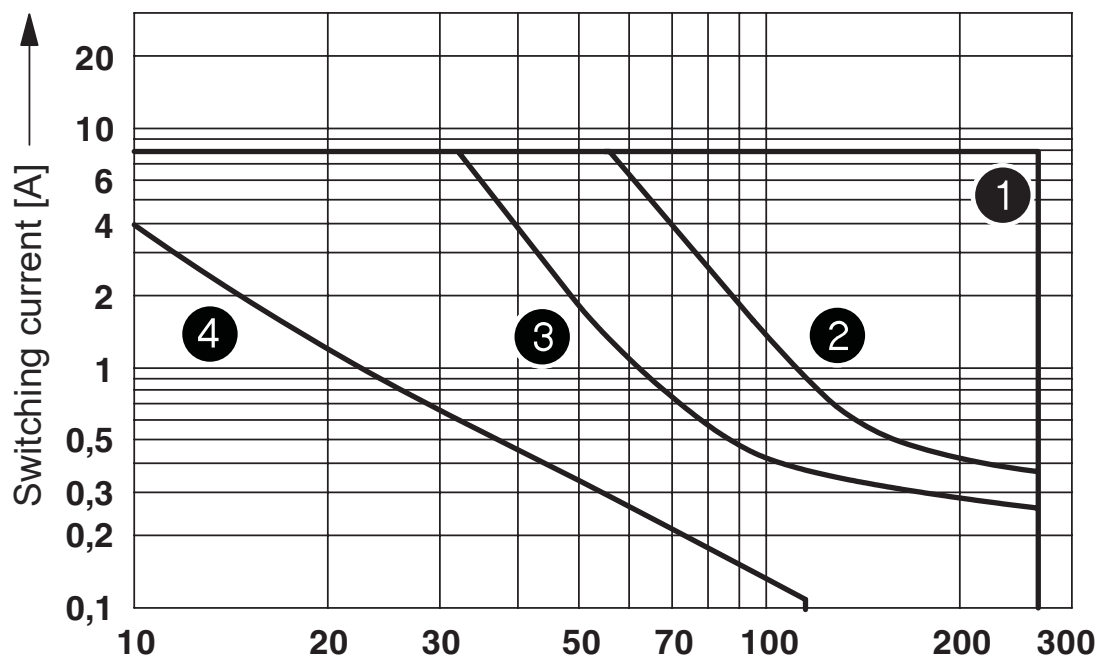

- ① AC, ohmic load
- ② DC, ohmic load, contacts in series
- ③ DC, ohmic load
- ④ DC, L/R = 40 ms

Diagramm

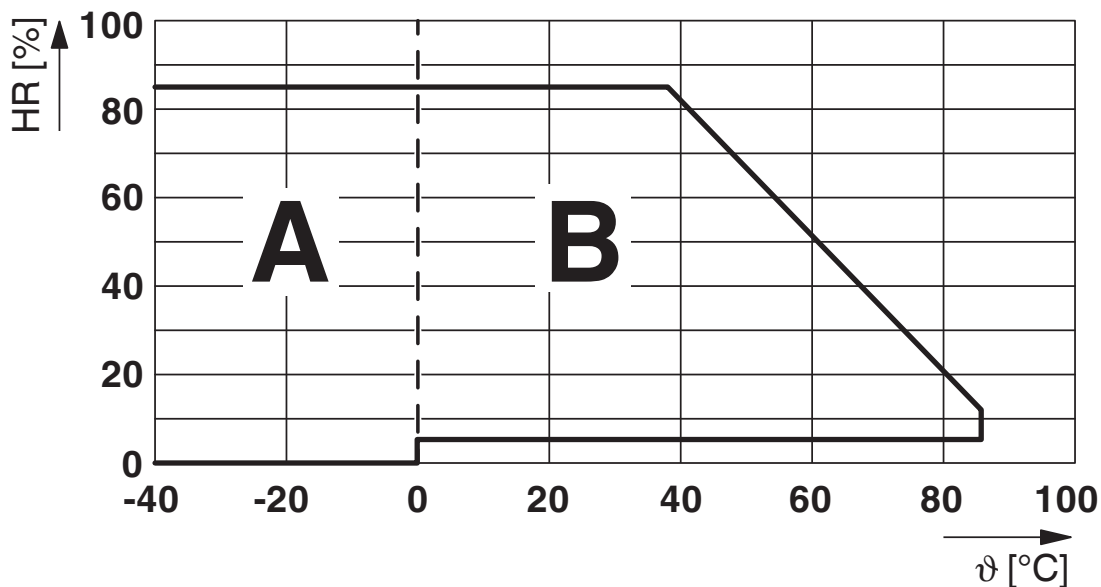

Zulässige Luftfeuchtigkeit für den Betrieb und die Lagerung.
Die maximale zulässige Umgebungstemperatur gemäß Datenblatt ist zu beachten.

Bereich A: Vereisung bei Umgebungstemperaturen $\leq 0\text{ °C}$ ist zu verhindern
Bereich B: Betauung bei Umgebungstemperaturen $> 0\text{ °C}$ ist zu verhindern

An 30 vollständigen Tagen natürlich über das Jahr verteilt ist bei einer Umgebungstemperatur von $\leq 25\text{ °C}$ eine Luftfeuchte von 95 % zulässig.

Schaltplan

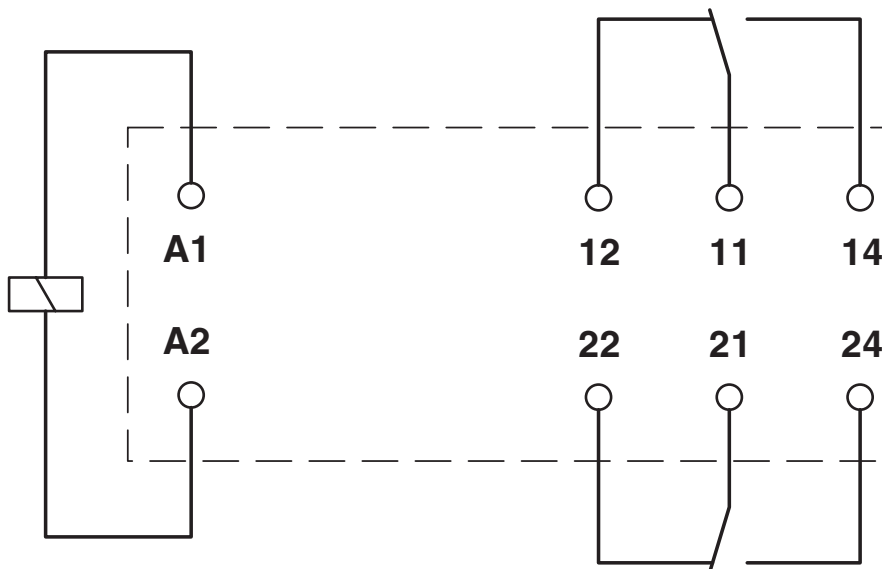

2961192

<https://www.phoenixcontact.com/at/produkte/2961192>

Bohrplan/Lötpadgeometrie

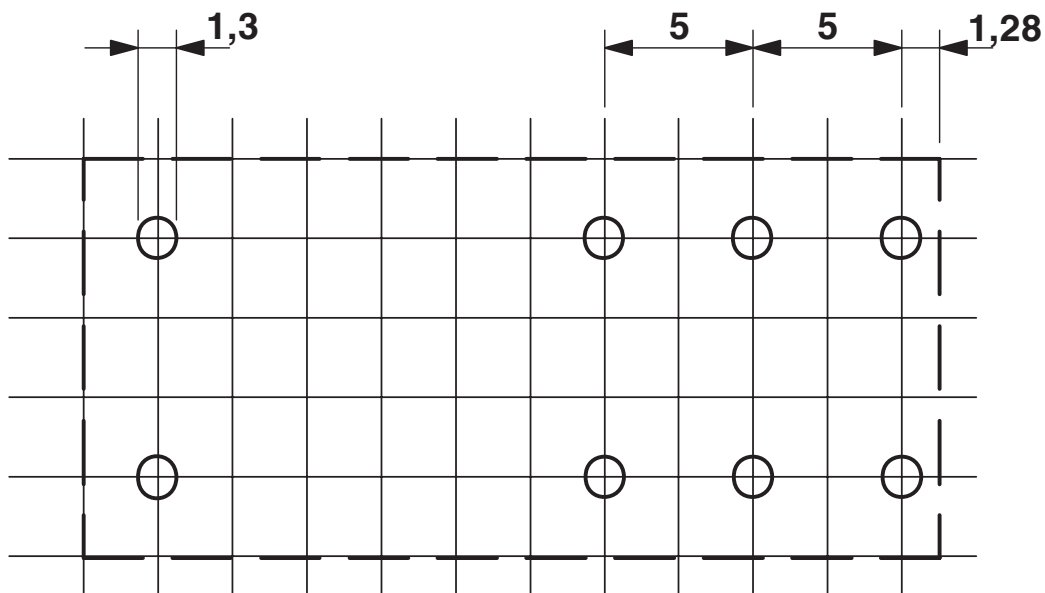

Rasterteilung 2,5 mm

Diagramm

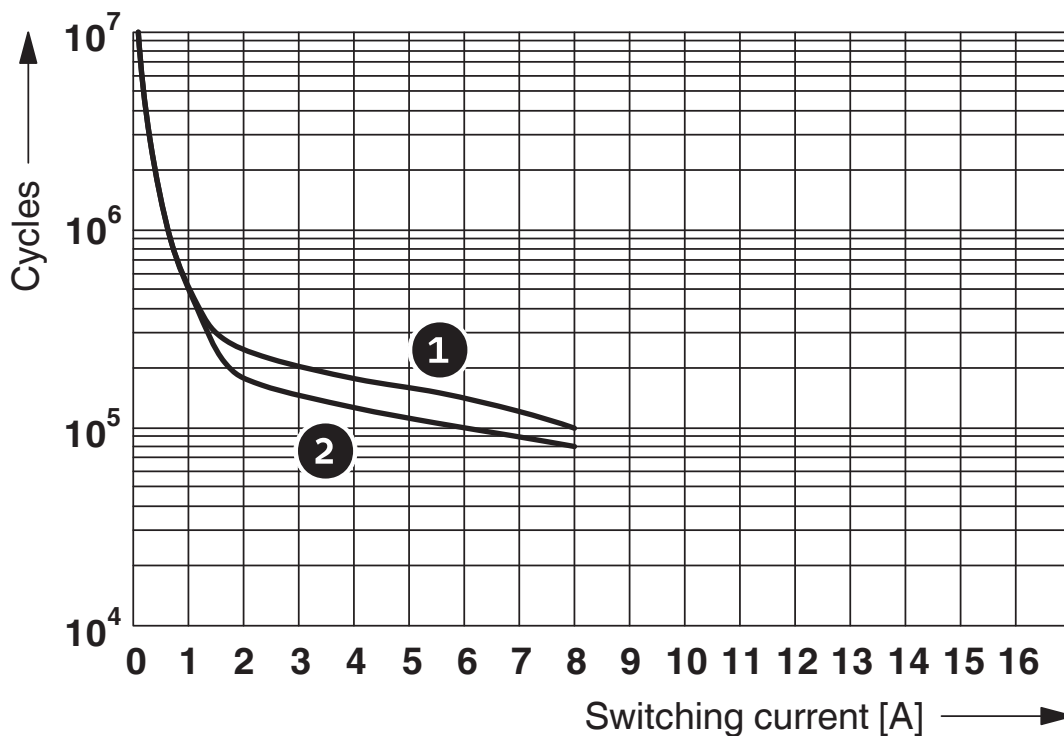

- ① 250 V AC, ohmic load (DC coils)
- ② 250 V AC, ohmic load (AC coils)

Elektrische Lebensdauer

Diagramm

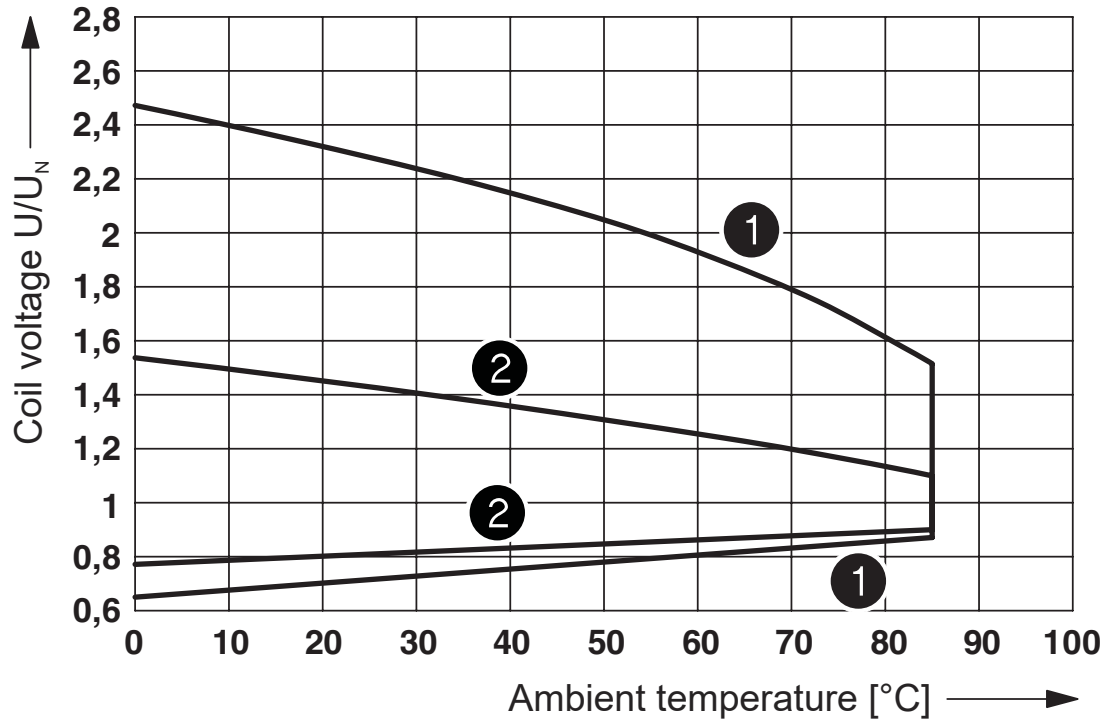

- ① DC coils
- ② AC coils

Betriebsspannungsbereich

Diagramm

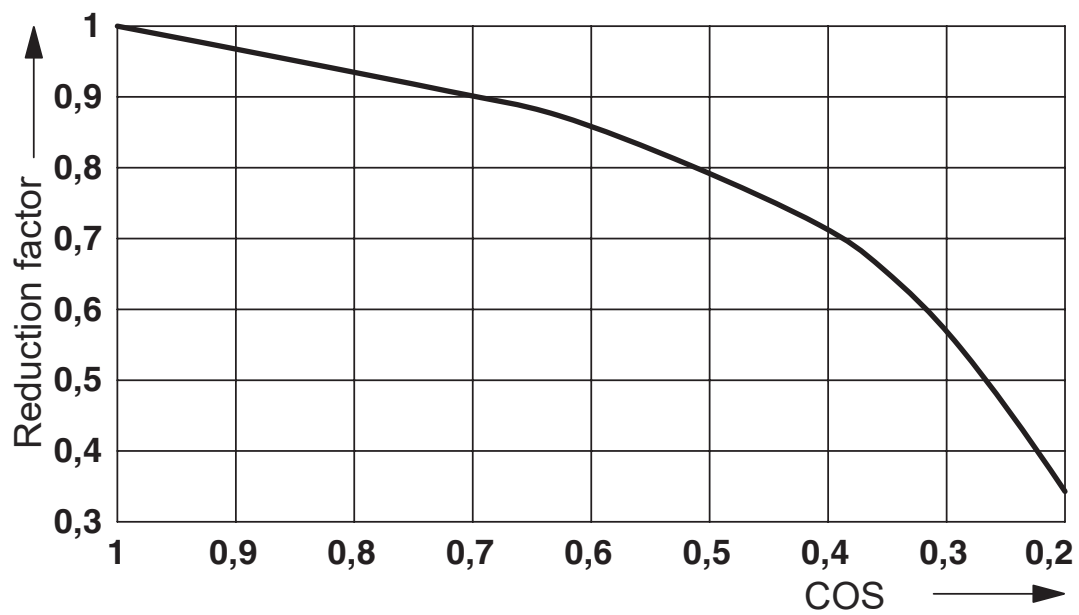

Lebensdauer-Reduktionsfaktor

Zulassungen

🔗 Zum Herunterladen von Zertifikaten besuchen Sie die Produktdetailseite: <https://www.phoenixcontact.com/at/produkte/2961192>



cUL Recognized
Zulassungs-ID: FILE E 228652



UL Recognized
Zulassungs-ID: FILE E 228652



EAC
Zulassungs-ID: TR_TS_D_00573_c



UL Recognized
Zulassungs-ID: FILE E 228652



EAC
Zulassungs-ID: RU*C-DE.*08.B.00010



VDE Zeichengenehmigung
Zulassungs-ID: 40007758



VDE Zeichengenehmigung
Zulassungs-ID: 40048281



cUL Recognized
Zulassungs-ID: FILE E 228652



cUL Recognized
Zulassungs-ID: FILE E 172140



UL Recognized
Zulassungs-ID: FILE E 172140

REL-MR- 24DC/21-21 - Einzelrelais



2961192

<https://www.phoenixcontact.com/at/produkte/2961192>

Klassifikationen

ECLASS

ECLASS-11.0	27371601
ECLASS-12.0	27371601
ECLASS-13.0	27371601

ETIM

ETIM 9.0	EC001437
----------	----------

UNSPSC

UNSPSC 21.0	39122300
-------------	----------

REL-MR- 24DC/21-21 - Einzelrelais



2961192

<https://www.phoenixcontact.com/at/produkte/2961192>

Environmental product compliance

China RoHS	Zeitraum für bestimmungsgemäße Verwendung: unbegrenzt = EFUP-e Keine Gefahrstoffe über den Grenzwerten
------------	---

REL-MR- 24DC/21-21 - Einzelrelais

2961192

<https://www.phoenixcontact.com/at/produkte/2961192>

Zubehör

RIF-1-BPT/2X21 - Relaissockel

2900931

<https://www.phoenixcontact.com/at/produkte/2900931>



Relaissockel RIF-1..., für Miniaturleistungsrelais mit 1- oder 2-Wechslern oder baugleiche Solid-State-Relais, Push-in-Anschluss, Steckmöglichkeit für Eingangs-/Entstörmodule, zur Montage auf NS 35/7,5

RIF-1-BSC/2X21 - Relaissockel

2900930

<https://www.phoenixcontact.com/at/produkte/2900930>



Relaissockel RIF-1..., für Miniaturleistungsrelais mit 1- oder 2-Wechslern oder baugleiche Solid-State-Relais, Schraubanschluss, Steckmöglichkeit für Eingangs-/Entstörmodule, zur Montage auf NS 35/7,5

REL-MR- 24DC/21-21 - Einzelrelais

2961192

<https://www.phoenixcontact.com/at/produkte/2961192>



PLC-BPT- 24DC/21-21 - Relaissockel

2900283

<https://www.phoenixcontact.com/at/produkte/2900283>



14 mm PLC-Grundklemme mit Push-in-Anschluss, ohne Relais- oder Solid-State-Relaisbestückung, zur Montage auf Tragschiene NS 35/7,5, 2 Wechsler, Eingangsspannung 24 V DC

PLC-BSC- 24DC/21-21 - Relaissockel

2967015

<https://www.phoenixcontact.com/at/produkte/2967015>



14 mm PLC-Grundklemme mit Schraubanschluss, ohne Relais- oder Solid-State-Relaisbestückung, zur Montage auf Tragschiene NS 35/7,5, 2 Wechsler, Eingangsspannung 24 V DC

REL-MR- 24DC/21-21 - Einzelrelais

2961192

<https://www.phoenixcontact.com/at/produkte/2961192>



PLC-BPT- 24UC/21-21 - Relaissockel

2900284

<https://www.phoenixcontact.com/at/produkte/2900284>



14 mm PLC-Grundklemme mit Push-in-Anschluss, ohne Relais- oder Solid-State-Relaisbestückung, zur Montage auf Tragschiene NS 35/7,5, 2 Wechsler, Eingangsspannung 24 V AC/DC

PLC-BSC- 24UC/21-21 - Relaissockel

2967028

<https://www.phoenixcontact.com/at/produkte/2967028>



14 mm PLC-Grundklemme mit Schraubanschluss, ohne Relais- oder Solid-State-Relaisbestückung, zur Montage auf Tragschiene NS 35/7,5, 2 Wechsler, Eingangsspannung 24 V AC/DC

REL-MR- 24DC/21-21 - Einzelrelais

2961192

<https://www.phoenixcontact.com/at/produkte/2961192>



PLC-BSC- 24DC/ 1- 1/ACT - Relaissockel

2967057

<https://www.phoenixcontact.com/at/produkte/2967057>



14 mm PLC-Grundklemme für Ausgabefunktionen mit Schraubanschluss, ohne Relais- oder Solid-State-Relaisbestückung, zur Montage auf Tragschiene NS 35/7,5, mit Lastrückleiteranschluss (BB), 2 Schließer (1-1), Eingangsspannung 24 V DC

Phoenix Contact 2023 © - Alle Rechte vorbehalten

<https://www.phoenixcontact.com>

Phoenix Contact GmbH

Ada-Christen-Gasse 4

1100 Wien

+43 (0)1/680 76

info.at@phoenixcontact.com