

Beschreibung	Daten
Allgemeine Informationen:	
Produktbezeichnung:	MAGNA3 65-150 F
Produktnummer:	97924299
EAN-Nummer:	5710626493746
Preis:	€ 5347.77
Technische Daten:	
Nennförderstrom:	32.06 m³/h
Nennförderhöhe:	11.11 m
Maximale Förderhöhe:	150 dm
Temperaturklasse:	110
Prüfkennzeichen auf dem Typenschild:	CE, VDE, EAC, CN ROHS, WEEE
Modell:	D
Werkstoffe:	
Pumpengehäuse:	Grauguß
Pumpengehäuse:	EN-GJL-250
Pumpengehäuse:	ASTM A48-250B
Laufrad:	PES mit 30 % Glasfaseranteil
Installation:	
Umgebungstemperatur:	0 .. 40 °C
Max. Betriebsdruck:	10 bar
Anschluss:	DIN
Nennweite:	DN 65
Nennndruck:	PN 6/10
Einbaulänge:	340 mm
Fördermedium:	
Fördermedium:	Wasser
Medientemperaturbereich:	-10 .. 110 °C
Medientemperatur während des Betriebs:	60 °C
Dichte:	983.2 kg/m³
Elektrische Daten:	
Leistungsaufnahme P1:	29 .. 1377 W
Netzfrequenz:	50 Hz
Bemessungsspannung:	1 x 230 V
Maximale Stromaufnahme:	0.3 .. 6.18 A
Schutzart (gemäß IEC 34-5):	X4D
Wärmeklasse (IEC 85):	F
Sonstiges:	
Energieeffizienzindex (EEI):	0.17
Nettogewicht:	22.7 kg
Bruttogewicht:	24.9 kg
Versandvol.:	0.057 m³
Dänische VVS Nr.:	380954615
Schwedische RSK Nr.:	5732504
Finische LVI Nr.:	4615163
Norwegische NRF Nr.:	9042692
Herkunftsland:	DE
Zolltarif Nr.:	84137030

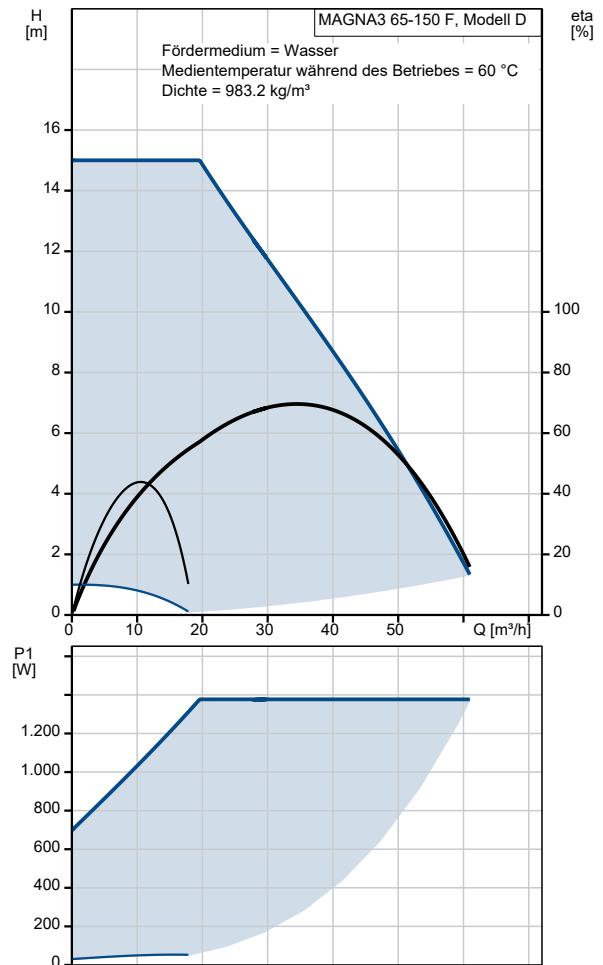

97924299 MAGNA3 65-150 F 50 Hz

Example of mains-connected motor with mains switch, backup fuse and additional protection

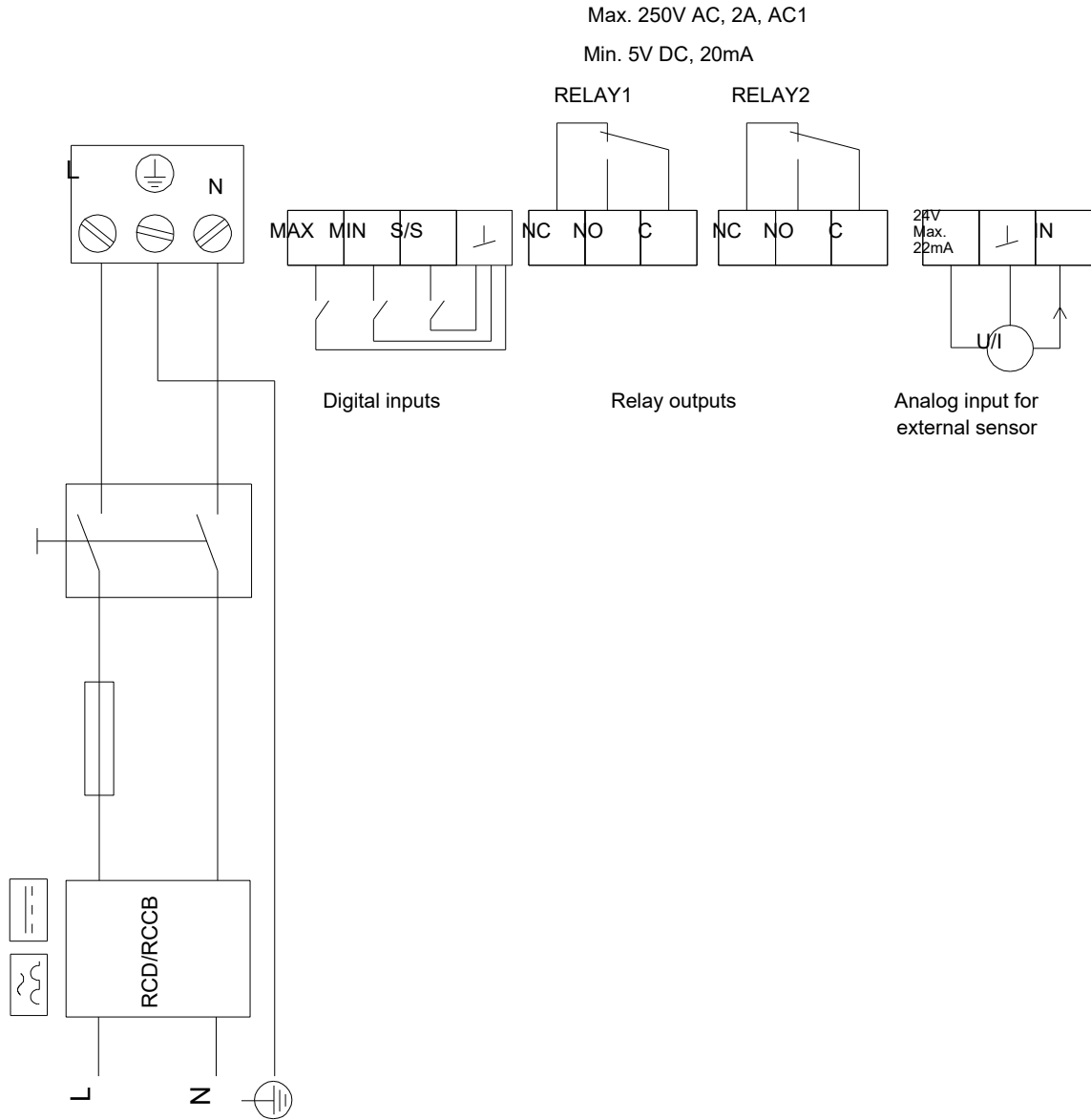

Hinweis: Alle Einheiten in [mm] soweit nicht anders bezeichnet.